

# INSPIRON™

## PANDUAN PEMASANGAN





# **INSPIRON™**

## **PANDUAN PEMASANGAN**

Seri Model P04F dan P04G

Tipe P04F001 dan P04G001

## Catatan, Perhatian, dan Peringatan



**CATATAN:** CATATAN menunjukkan informasi penting yang membantu Anda mengoptimalkan penggunaan komputer Anda.



**PERHATIAN:** PERHATIAN menunjukkan kerusakan potensial pada perangkat keras atau kehilangan data yang mungkin terjadi dan memberi tahu Anda cara menghindari masalah tersebut.



**PERINGATAN:** PERINGATAN menunjukkan potensi terjadinya kerusakan properti, cedera pada seseorang, atau kematian.

---

Informasi di dalam dokumen ini dapat diubah tanpa pemberitahuan sebelumnya.

© 2009 Dell Inc. Hak cipta dilindungi undang-undang.

Dilarang keras memperbanyak material ini dalam cara apa pun tanpa izin tertulis Dell Inc.

Merek dagang yang digunakan dalam teks ini: *Dell*, logo *DELL*, *Inspiron*, *YOURS IS HERE*, dan *DellConnect* merupakan merek dagang Dell Inc.; *Intel*, *Pentium*, dan *Celeron* merupakan merek dagang terdaftar dan *Core* merupakan merek dagang Intel Corporation di AS dan negara lainnya; *Microsoft*, *Windows*, *Windows Vista*, dan logo tombol start *Windows Vista* merupakan merek dagang atau merek dagang terdaftar Microsoft Corporation di Amerika Serikat dan/atau negara lain; *Blu-ray Disc* merupakan merek dagang Blu-ray Disc Association; *Bluetooth* merupakan merek dagang terdaftar yang dimiliki oleh Bluetooth SIG, Inc. dan digunakan dengan lisensi.

Merek dagang lain dan nama dagang yang mungkin digunakan dalam dokumen ini mengacu ke entitas yang mengaku memiliki merek dan nama produk mereka. Dell Inc. tidak mengklaim kepemilikan dari merek dagang dan nama dagang selain miliknya sendiri.

# Daftar Isi

<b>Memasang Laptop Inspiron Anda</b> . . . . .	<b>5</b>	Tombol Kontrol Multimedia . . . . .	28
Sebelum Memasang Komputer Anda . . . . .	5	Fitur Display . . . . .	30
Menyambungkan adaptor AC . . . . .	6	Masa Pakai Baterai Dell Lebih Lama . . . . .	32
Menyambungkan Kabel Jaringan (Opsional) . . . . .	7	Melepaskan dan Memasang Kembali Baterai . . . . .	32
Menekan Tombol Daya . . . . .	8	Fitur Perangkat Lunak . . . . .	34
Mengatur Microsoft Windows . . . . .	9	Dell Dock . . . . .	38
Mengaktifkan atau Menonaktifkan Nirkabel (Opsional) . . . . .	10	<b>Menyelesaikan Masalah</b> . . . . .	<b>39</b>
Menyambungkan ke Internet (Opsional) . . . . .	12	Kode Bip atau LED . . . . .	39
<b>Menggunakan Laptop Inspiron Anda</b> . . . . .	<b>16</b>	Masalah Jaringan . . . . .	40
Fitur Tampilan Kanan . . . . .	16	Masalah Daya . . . . .	41
Fitur Tampilan Kiri . . . . .	18	Masalah Memori . . . . .	42
Fitur Tampilan Depan . . . . .	20	Masalah Penguncian dan Perangkat Lunak . . . . .	43
Fitur Dasar Komputer dan Keyboard . . . . .	22		
Gerakan (Gesture) pada Panel Sentuh . . . . .	24		

## Daftar Isi

<b>Menggunakan Peralatan Pendukung. . . . .</b>	<b>46</b>	Informasi Produk . . . . .	64
Pusat Dukungan Dell . . . . .	46	Mengembalikan Komponen untuk Reparasi Sesuai Garansi atau untuk Pengembalian Uang. . . . .	64
Pesan Sistem . . . . .	47	Sebelum Menghubungi Dell . . . . .	66
Penelusuran Kesalahan Perangkat Keras. . . . .	49	Menghubungi Dell . . . . .	67
Diagnostik Dell . . . . .	49	<b>Dapatkan Sumber dan Informasi selengkapnya . . . . .</b>	<b>68</b>
<b>Memulihkan Sistem Pengoperasian Anda. . . . .</b>	<b>53</b>	<b>Spesifikasi Dasar. . . . .</b>	<b>71</b>
Pemulihan Sistem . . . . .	54	<b>Lampiran . . . . .</b>	<b>77</b>
Dell Factory Image Restore (Pemulihan Profil Pabrik Dell). . . . .	55	Pemberitahuan Produk Macrovision . . . . .	77
Penginstalan Ulang Sistem Pengoperasian. . . . .	57	Informasi NOM, atau Standar Resmi Meksiko (hanya untuk Meksiko). . . . .	78
<b>Mendapatkan Bantuan . . . . .</b>	<b>60</b>	<b>Indeks . . . . .</b>	<b>79</b>
Dukungan Teknis dan Layanan Pelanggan. . . . .	61		
DellConnect . . . . .	62		
Layanan Online . . . . .	62		
Layanan Status Pemesanan Otomatis. . . . .	63		

# Memasang Laptop Inspiron Anda

Bagian ini menyediakan informasi tentang cara memasang laptop Dell™ Inspiron™ 1470/1570.

## Sebelum Memasang Komputer Anda

Saat memilih lokasi untuk komputer Anda, pastikan konektor listrik dapat dijangkau dengan mudah, tersedia ventilasi yang cukup, dan komputer ditempatkan di permukaan yang datar.

Laptop Inspiron Anda dapat mengalami pemanasan berlebih jika aliran udara di sekeliling laptop terbatas. Untuk mencegah pemanasan berlebih, pastikan ada jarak sekitar 10,2 cm (4 inci) di belakang komputer dan minimal 5,1 cm (2 inci) pada sisi-sisi lainnya. Anda tidak boleh meletakkan komputer di tempat yang tertutup, seperti di dalam lemari atau laci saat komputer dinyalakan.

 **PERINGATAN:** Jangan sampai ada benda yang menyumbat, masuk ke dalam ventilasi udara atau ada debu yang menumpuk dalam ventilasi udara. Jangan simpan komputer Dell Anda di lingkungan dengan aliran udara terbatas, seperti di dalam tas, saat sedang dinyalakan. Aliran udara yang terbatas dapat merusak komputer atau menimbulkan kebakaran. Komputer mengaktifkan kipas saat komputer menjadi panas. Bunyi berisik kipas merupakan hal yang normal dan bukan mengindikasikan adanya masalah pada kipas atau komputer.

 **PERHATIAN:** Meletakkan atau menumpuk benda-benda berat dan keras di atas komputer dapat menyebabkan kerusakan permanen pada komputer.

## Menyambungkan adaptor AC

Sambungkan adaptor AC ke komputer dan kemudian masukkan ke outlet listrik atau protektor daya.

**⚠ PERINGATAN:** Adaptor AC dapat digunakan dengan outlet listrik di seluruh dunia. Namun, konektor daya dan soket ekstensi berbeda-beda di setiap negara. Menggunakan kabel yang tidak kompatibel atau menyambungkan kabel ke soket ekstensi atau outlet listrik secara tidak tepat dapat menyebabkan kebakaran atau kerusakan permanen pada komputer Anda.

**✍ CATATAN:** Sambungkan kabel daya ke adaptor dengan kuat dan pastikan lampu pada adaptor menyala saat Anda menghidupkan daya.

**✍ CATATAN:** Gunakan hanya kelompok adaptor AC Dell PA-3E, PA-10, dan PA-12 dengan komputer Anda.

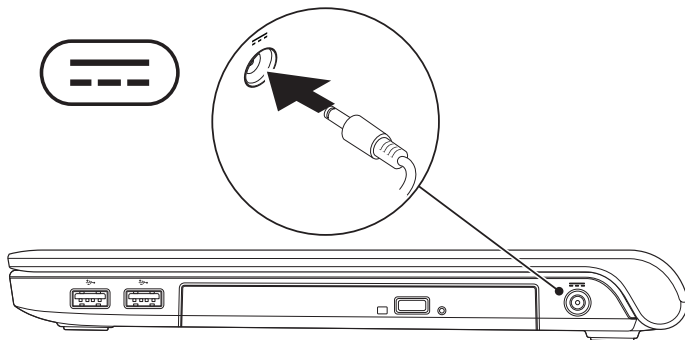



## Menyambungkan Kabel Jaringan (Opsional)

Untuk menggunakan koneksi jaringan kabel, sambungkan kabel jaringan.

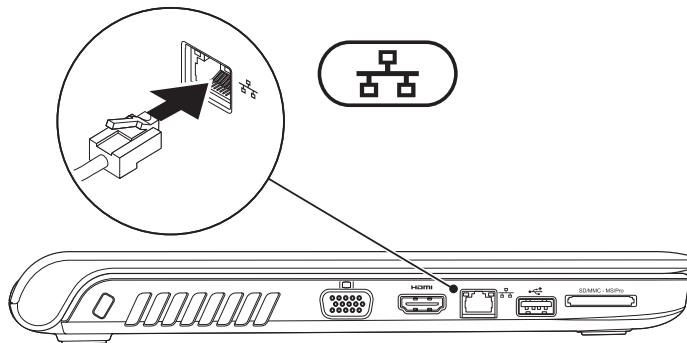

## Menekan Tombol Daya

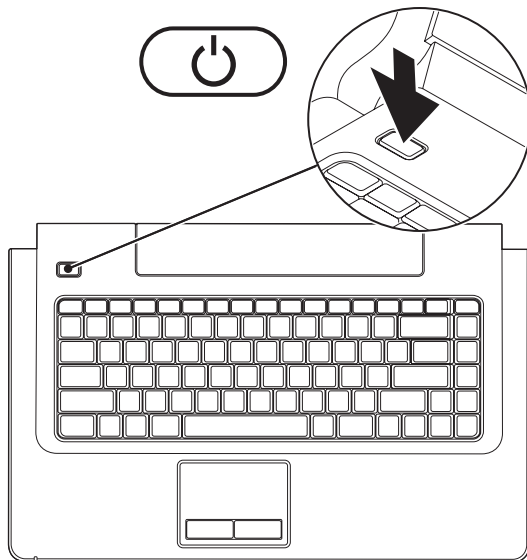

## Mengatur Microsoft Windows

Komputer Anda dilengkapi dengan sistem pengoperasian Microsoft® Windows®. Saat mengatur Windows untuk pertama kalinya, ikuti instruksi pada layar. Tahapan ini harus dilakukan dan mungkin membutuhkan waktu beberapa saat hingga selesai. Layar pengaturan Windows akan menuntun Anda melewati beberapa prosedur, termasuk menerima perjanjian lisensi, mengatur preferensi, dan mengatur koneksi Internet.

 **PERHATIAN:** Proses pengaturan sistem pengoperasian tidak boleh dihentikan. Jika dihentikan, komputer Anda akan menjadi tidak dapat digunakan dan Anda harus menginstal kembali sistem pengoperasian.

 **CATATAN:** Untuk performa komputer yang optimal, Anda disarankan mendownload dan menginstal BIOS dan driver terbaru untuk komputer Anda yang tersedia di situs web Dukungan Dell pada [support.dell.com](https://support.dell.com).

## Mengaktifkan atau Menonaktifkan Nirkabel (Opsional)

Tekan tombol  atau tekan tombol <Fn><F2> pada keyboard untuk mengaktifkan atau menonaktifkan nirkabel. Ikon aktif dan nonaktif nirkabel akan muncul pada layar untuk mengindikasikan status.

Nirkabel aktif:

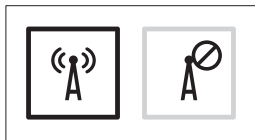

Nirkabel nonaktif:

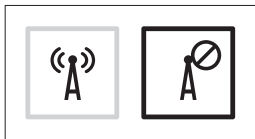

Untuk informasi mengenai cara mengubah karakteristik tombol Fn, lihat "Tombol Kontrol Multimedia" di halaman 28.

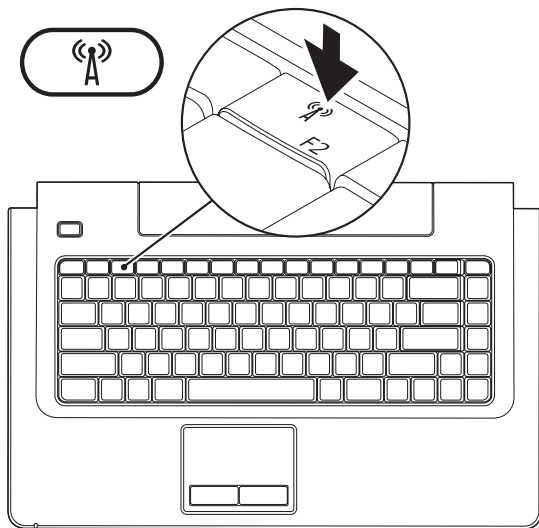

# Menyambungkan ke Internet (Opsional)

Untuk tersambung ke internet, Anda membutuhkan modem eksternal atau koneksi jaringan dan Penyedia Layanan Internet (ISP).

Jika modem USB eksternal atau adaptor WLAN tidak menjadi bagian dari pesanan awal Anda, Anda dapat membeli komponen ini dari situs web Dell pada [www.dell.com](http://www.dell.com).

## Mengatur Koneksi Kabel

- Jika Anda menggunakan DSL atau koneksi modem satelit/kabel, hubungi ISP atau layanan telepon selular Anda untuk instruksi pemasangan.
- Jika Anda menggunakan koneksi dial-up, sambungkan jalur telepon ke modem USB eksternal opsional dan ke soket telepon sebelum Anda mengatur koneksi internet.

Untuk menyelesaikan pengaturan koneksi Internet kabel Anda, ikuti instruksi pada "Mengatur Koneksi Internet Anda" pada halaman 13.

## Mengatur Koneksi Nirkabel

 **CATATAN:** Untuk mengatur router nirkabel Anda, lihat dokumentasi yang dikirimkan bersama dengan router Anda.

Sebelum Anda dapat menggunakan koneksi internet nirkabel, Anda harus menyambungkan router nirkabel Anda.

### Untuk mengatur koneksi ke router nirkabel:

*Windows Vista*<sup>®</sup>

1. Pastikan bahwa nirkabel diaktifkan pada komputer Anda (lihat "Mengaktifkan atau Menonaktifkan Nirkabel" pada halaman 10).
2. Simpan dan tutup semua file yang terbuka, dan tutup semua program.

3. Klik **Start**  → **Connect To**.
4. Ikuti instruksi pada layar untuk menyelesaikan pengaturan.

#### *Windows® 7*

1. Pastikan bahwa nirkabel diaktifkan pada komputer Anda (lihat "Mengaktifkan atau Menonaktifkan Nirkabel" pada halaman 10).
2. Simpan dan tutup semua file yang terbuka, dan tutup semua program.
3. Klik **Start**  → **Control Panel** → **Network and Sharing Center** → **Connect to a network**.
4. Ikuti instruksi pada layar untuk menyelesaikan pengaturan.

### **Mengatur Koneksi Internet Anda**

ISP dan penawaran ISP berbeda-beda di setiap negara. Hubungi ISP Anda untuk penawaran yang tersedia di negara Anda.

Jika Anda tidak dapat terkoneksi ke internet, namun sebelumnya berhasil melakukan koneksi, ISP mungkin sedang bermasalah. Hubungi ISP Anda untuk memeriksa status layanan, atau coba lakukan koneksi lagi nanti.

Siapkan informasi ISP Anda. Jika Anda tidak memiliki ISP, wizard **Connect to the Internet** dapat membantu Anda mendapatkan sebuah ISP.

### Untuk mengatur koneksi Internet Anda:

#### *Windows Vista®*

 **CATATAN:** Instruksi berikut ditulis untuk tampilan standar Windows, jadi instruksi ini mungkin tidak berlaku jika Anda mengatur komputer Dell™ Anda ke tampilan Windows Classic.

1. Simpan dan tutup semua file yang terbuka, dan tutup semua program.
2. Klik **Start**  → **Control Panel**.
3. Klik **Network and Internet** → **Network and Sharing Center** → **Set up a connection or Network** → **Connect to the Internet**.  
Jendela **Connect to the Internet** akan muncul.

 **CATATAN:** Jika Anda tidak tahu tipe koneksi mana yang harus dipilih, klik **Help me choose** atau hubungi ISP Anda.

4. Ikuti instruksi pada layar dan gunakan informasi pengaturan yang disediakan oleh ISP Anda untuk menyelesaikan pengaturan.

#### *Windows® 7*

1. Simpan dan tutup semua file yang terbuka, dan tutup semua program.
2. Klik **Start**  → **Control Panel** → **Network and Sharing Center** → **Set up a new connection or network** → **Connect to the Internet**.  
Jendela **Connect to the Internet** akan muncul.

 **CATATAN:** Jika Anda tidak tahu tipe koneksi mana yang harus dipilih, klik **Help me choose** atau hubungi ISP Anda.

3. Ikuti instruksi pada layar dan gunakan informasi pengaturan yang disediakan oleh ISP Anda untuk menyelesaikan pengaturan.







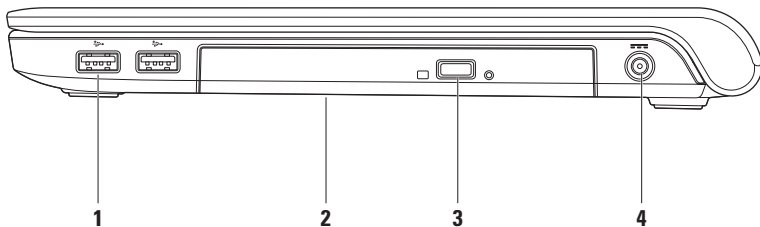

# Menggunakan Laptop Inspiron Anda

Bagian ini memberikan informasi mengenai fitur yang tersedia pada laptop Inspiron 1470/1570 Anda.

## Fitur Tampilan Kanan



- 
-  **Konektor USB 2.0 (2)** – Menyambungkan ke perangkat USB, seperti mouse, keyboard, printer, drive eksternal, atau pemutar MP3.
  - Drive optis** – Memutar atau menyimpan CD, DVD, atau Disk Blu-ray (opsional). Pastikan sisi dengan cetakan atau tulisan mengarah ke atas saat memasukkan disk.  
 **PERHATIAN:** Drive ini mendukung disk dengan bentuk dan ukuran nonstandar; namun demikian, penurunan performa drive mungkin dapat terjadi dan dalam kasus yang ekstrem, drive dapat rusak.
  - Tombol pembuka** – Membuka baki drive optis saat ditekan.
  -  **Konektor adaptor AC** – Menyambungkan ke adaptor AC untuk memberi daya pada komputer dan mengisi baterai.
-

## Fitur Tampilan Kiri

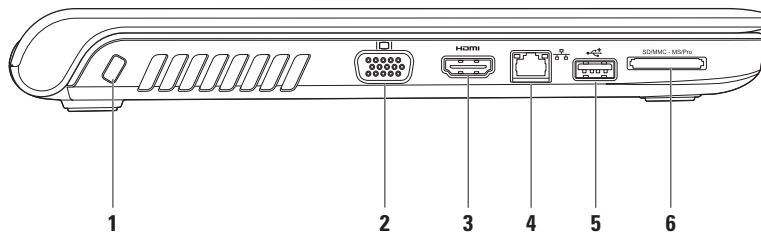

- 
- 1 Slot kabel sekuriti** – Untuk memasang perangkat antipencurian yang dijual di pasaran ke komputer.

**CATATAN:** Sebelum Anda membeli perangkat antipencurian, pastikan perangkat dapat digunakan dengan slot kabel sekuriti pada komputer Anda.

---

- 2  Konektor VGA** – Menyambungkan ke perangkat video, seperti monitor atau proyektor.
- 

- 3  Konektor HDMI** – Menyambungkan ke TV untuk sinyal video dan audio 5.1.

**CATATAN:** Jika digunakan dengan monitor, hanya sinyal video yang terbaca.

---

- 4  Konektor jaringan** – Menyambungkan komputer Anda ke jaringan atau perangkat broadband jika Anda menggunakan jaringan kabel.
- 

- 5  Konektor USB 2.0** – Menyambungkan ke perangkat USB, seperti mouse, keyboard, printer, drive eksternal, atau pemutar MP3.
- 



- 6  Pembaca Kartu Memori 7-in-1** – Menyediakan cara cepat dan mudah untuk menampilkan dan membagi foto digital, musik, video dan dokumen yang tersimpan di kartu memori (lihat "Spesifikasi Dasar" di halaman 71 untuk kartu memori yang didukung).

**CATATAN:** Komputer Anda dikirimkan dengan sisipan plastik terpasang dalam slot kartu memori. Sisipan ini melindungi slot yang belum digunakan dari debu dan partikel lainnya. Simpan sisipan untuk digunakan saat kartu memori tidak dipasang di dalam slot; sisipan dari komputer lain mungkin tidak cocok untuk komputer Anda.

---

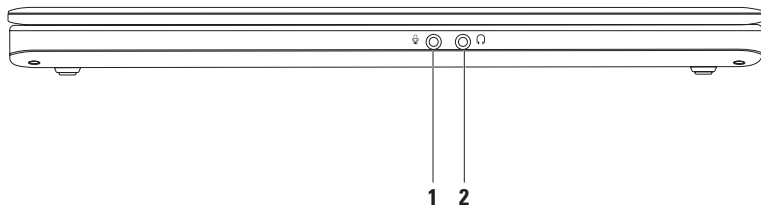
## Fitur Tampilan Depan



-  **Konektor Audio input/Mikrofon** – Menyambungkan ke mikrofon atau menginput sinyal untuk penggunaan dengan program audio.
  -  **Konektor Audio output/Headphone** – Menyambungkan ke headphone atau mengirimkan audio ke speaker listrik atau sound system.
-

## Fitur Dasar Komputer dan Keyboard

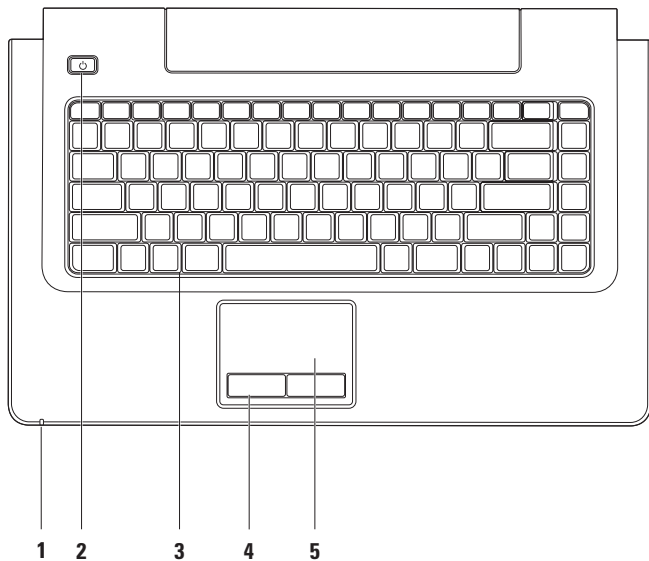



---

**1 Indikator aktivitas daya/baterai** – Mengindikasikan status daya/pengisian baterai berikut:

- Putih solid – Komputer aktif dan baterai sedang diisi menggunakan adaptor AC.
- Kuning solid – Komputer dalam mode stand-by dan baterai lemah.
- Berkedip putih – Komputer dalam mode stand-by dan baterai sedang diisi menggunakan adaptor AC atau level pengisian baterai mencukupi.
- Padam – Komputer tidak menyala atau berada dalam status hibernasi.

---

**2  Tombol daya** – Mengaktifkan dan menonaktifkan komputer saat ditekan.

---

**3 Keyboard/tombol kontrol multimedia** – Untuk informasi lebih lanjut mengenai keyboard, lihat *Panduan Teknologi Dell*. Untuk informasi lebih lanjut mengenai tombol kontrol multimedia, lihat "Tombol Kontrol Multimedia" dan halaman 28.

---

**4 Tombol panel sentuh** – Menyediakan fungsi klik kiri dan klik kanan seperti pada mouse.

---

**5 Panel sentuh** – Menyediakan fungsionalitas mouse untuk memindahkan kursor, menarik atau memindahkan item pilihan, dan klik kanan atau klik kiri dengan menekan permukaan.

Panel sentuh mendukung fitur Gulir, Flick, Zoom, Putar, dan Desktop. Untuk mengubah pengaturan panel sentuh, klik dua kali ikon **Panel Sentuh Dell** di area notifikasi pada desktop.

---

## Gerakan (Gesture) pada Panel Sentuh

### Fitur Gulir

Memungkinkan Anda untuk menggulirkan konten. Fitur gulir mencakup:

**Fitur Pan** – Memungkinkan Anda untuk memindahkan fokus pada objek yang dipilih saat keseluruhan obyek tidak terlihat.

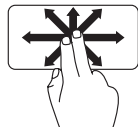

Gerakkan dua jari ke arah yang diinginkan untuk mengarahkan guliran obyek yang dipilih.

### Fitur Penggulir Vertikal Otomatis –

Memungkinkan Anda untuk menggulir ke atas atau ke bawah pada jendela aktif.

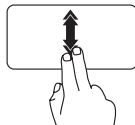

Gerakkan dua jari ke atas atau ke bawah dengan cepat untuk mengaktifkan fitur gulir vertikal otomatis.

Sentuh pada panel sentuh untuk menghentikan fitur gulir otomatis.

**Fitur Penggulir Horizontal** – Memungkinkan Anda untuk menggulir ke kiri atau ke kanan pada jendela aktif.

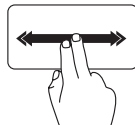

Gerakkan dua jari ke kiri atau ke kanan dengan cepat untuk mengaktifkan penggulir horizontal otomatis.

Sentuh pada panel sentuh untuk menghentikan fitur gulir otomatis.

## Fitur Pembalik (Flick)

Memungkinkan Anda untuk membalik konten ke depan atau ke belakang berdasarkan arah pembalikan.

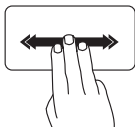

Gerakkan tiga jari dengan cepat ke arah yang diinginkan untuk membalik konten di jendela aktif.

## Zoom

Memungkinkan Anda untuk memperbesar atau memperkecil tampilan konten layar. Fitur zoom meliputi:

**Fitur Pinch (Jepit)** – Memungkinkan Anda untuk memperbesar (zoom in) dan memperkecil (zoom out) dengan melebarkan dua jari atau dengan menyatukan dua jari pada panel sentuh.

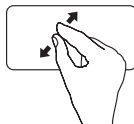

*Untuk memperbesar:* Pisahkan dua jari untuk memperbesar tampilan jendela aktif.

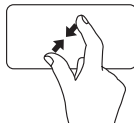

*Untuk memperkecil:* Satukan dua jari untuk memperkecil tampilan jendela aktif.

## Menggunakan Laptop Inspiron Anda

### Putar

Memungkinkan Anda untuk memutar konten aktif pada layar. Fitur putar meliputi:

**Fitur Twist** – Memungkinkan Anda untuk memutar konten aktif sejauh  $90^\circ$  menggunakan dua jari; satu jari berfungsi sebagai jangkar dan jari lainnya memutar.

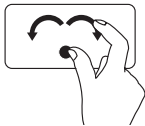

Tahan ibu jari pada posisinya, gerakkan jari telunjuk dengan membentuk lengkungan ke kanan atau ke kiri untuk memutar sejauh  $90^\circ$  ke kanan atau ke kiri.

### Desktop

Memungkinkan Anda untuk meminimalkan semua jendela yang terbuka sehingga desktop dapat terlihat.

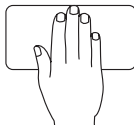

Letakkan tangan Anda di posisi mana saja pada panel sentuh, tahan sejenak di lokasi tersebut lalu lepaskan tangan Anda.



## Tombol Kontrol Multimedia

Anda dapat mengonfigurasi tombol kontrol media dengan menggunakan **Karakteristik Tombol Fungsi** pada utilitas **Pengaturan Sistem** (BIOS). Opsi dalam pengaturan **Karakteristik Tombol Fungsi** adalah:

**Pertama Tombol Multimedia** – Ini merupakan pengaturan default. Dengan menekan sembarang tombol kontrol multimedia akan mengaktifkan pengoperasian multimedia yang terkait. Untuk tombol fungsi, tekan <Fn> + tombol fungsi yang diperlukan.

**Pertama Tombol Fungsi** – Menekan sembarang tombol fungsi akan mengaktifkan pengoperasian yang terkait. Untuk pengoperasian multimedia, tekan <Fn> + tombol kontrol multimedia yang diperlukan.

 **CATATAN:** Opsi **Multimedia Key First** hanya aktif dalam sistem pengoperasian.



---

 Matikan suara

---

 Kurangi level volume

---

 Tambah level volume

---

 Putar track atau chapter sebelumnya

---

 Putar atau tunda

---

 Putar track atau chapter selanjutnya

---

 Keluarkan disk

---

## Fitur Display

Panel display berisi sebuah kamera dan rangkaian mikrofon digital yang menyertainya.

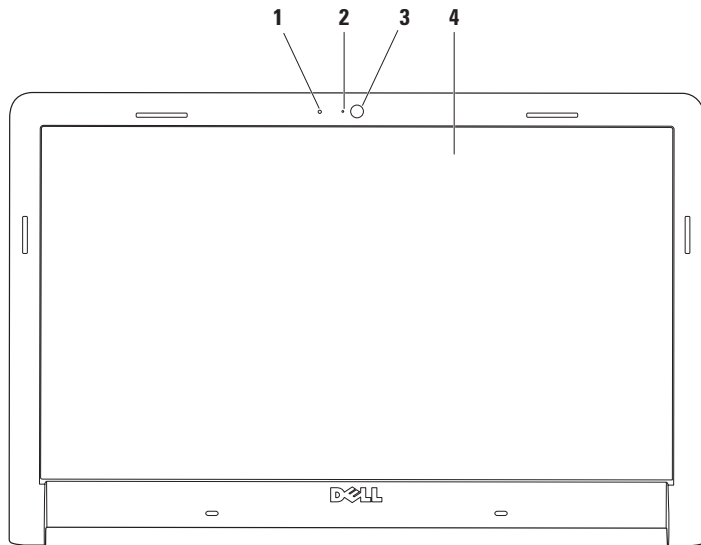



- 
- 1 Mikrofon digital** – Menyediakan kualitas suara untuk chatting audio dan rekaman suara.

---

  - 2 Lampu aktivitas kamera** – Menginformasikan kamera aktif atau nonaktif.

---

  - 3 Kamera** – Kamera terintegrasi untuk mengambil gambar video, melakukan konferensi, dan chatting.

---

  - 4 Display** – Display Anda dapat bervariasi, tergantung pilihan Anda saat membeli komputer. Untuk informasi lebih lanjut tentang display, lihat *Panduan Teknologi Dell*.
-

## Masa Pakai Baterai Dell Lebih Lama

Fitur Masa Pakai Baterai Dell Lebih Lama menyediakan pilihan untuk memperoleh waktu cadangan maksimum untuk baterai Anda. Fitur ini diaktifkan pada pengaturan standar dan diaktifkan saat Anda melepaskan koneksi daya AC.

Tekan <F3> untuk mengaktifkan atau menonaktifkan fitur. Pesan **Masa Pakai Baterai Lebih Lama** muncul untuk mengindikasikan status terkini.

**Untuk mempelajari lebih lanjut mengenai pilihan modifikasi untuk fitur Masa Pakai Baterai Dell Lebih Lama:**

1. Tekan <F3>.  
Pesan **Extended Battery Life** akan muncul.
2. Klik **Show Settings**.  
Jendela **Battery Meter** akan muncul.
3. Klik **What is Dell Extended Battery Life?**

## Melepaskan dan Memasang Kembali Baterai

 **PERINGATAN:** Menggunakan baterai yang tidak kompatibel dapat meningkatkan risiko kebakaran atau ledakan. Komputer ini hanya boleh menggunakan baterai yang dibeli dari Dell. Jangan gunakan baterai dari komputer lain.

 **PERINGATAN:** Sebelum melepaskan baterai, matikan komputer, dan lepaskan kabel eksternal (termasuk adaptor AC).

**Untuk melepaskan baterai:**

1. Matikan komputer dan balikkan komputer.
2. Geser kait pelepas baterai ke samping.
3. Geser baterai keluar dari tempat baterai.

**Untuk memasang kembali baterai:**

1. Geser baterai ke dalam tempat baterai.
2. Kencangkan baterai dengan benar.

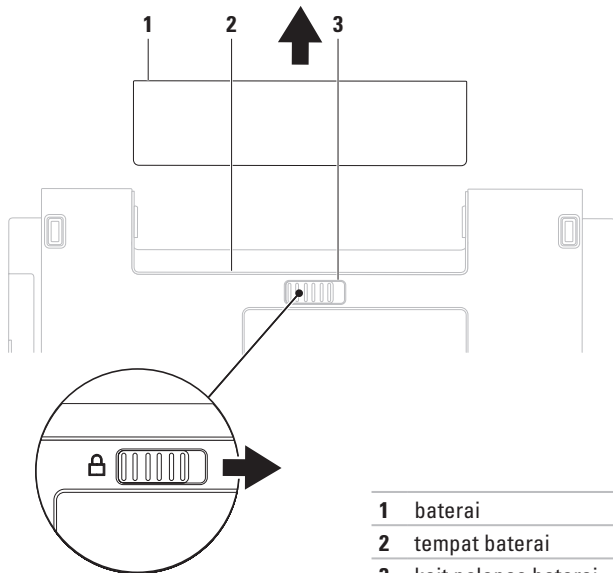

### Fitur Perangkat Lunak

 **CATATAN:** Untuk informasi lebih lanjut mengenai fitur-fitur yang diuraikan dalam bagian ini, lihat *Panduan Teknologi Dell* yang terdapat di hard drive Anda atau di situs web Dukungan Dell pada [support.dell.com](http://support.dell.com).

### Produktivitas dan Komunikasi

Anda dapat menggunakan komputer Anda untuk membuat presentasi, brosur, kartu ucapan, flyer, dan spreadsheet. Anda juga dapat mengedit dan menampilkan foto dan gambar digital. Periksa pesanan pembelian untuk perangkat lunak yang diinstal pada komputer Anda.

Setelah terkoneksi ke internet, Anda dapat mengakses situs web, membuat akun email, dan mengupload atau mendownload file.

### Hiburan dan Multimedia

Anda dapat menggunakan komputer Anda untuk menonton video, memainkan game, membuat CD/DVD sendiri, mendengarkan musik atau stasiun radio internet. Drive disk optis Anda mungkin mendukung berbagai format media disk, termasuk CD, DVD, dan Disk Blu-ray (opsional).

Anda dapat mendownload atau menyalin file gambar dan video dari perangkat portabel, seperti kamera digital dan telepon selular. Aplikasi perangkat lunak opsional memungkinkan Anda untuk mengatur dan membuat file musik dan video yang dapat direkam ke dalam disk, disimpan ke perangkat portabel seperti pemutar MP3 dan perangkat hiburan genggam, atau diputar dan ditampilkan langsung pada TV, proyektor, dan peralatan home theater yang telah dihubungkan.

### Memodifikasi Desktop

Anda dapat menggunakan opsi modifikasi yang tersedia di sistem pengoperasian Anda untuk mengubah tampilan, resolusi, wallpaper, screensaver, atau fitur lainnya pada desktop Anda.

*Windows Vista®*

1. Klik kanan area yang terbuka pada desktop.
2. Klik **Personalize**, untuk membuka jendela **Personalize appearance and sounds** dan mempelajari lebih lanjut opsi untuk modifikasi Anda.

*Windows® 7*

1. Klik kanan area yang terbuka pada desktop.
2. Klik **Personalize**, untuk membuka jendela **Change the visuals and sounds on your computer** dan mempelajari lebih lanjut mengenai opsi untuk modifikasi Anda.

### Memodifikasi Pengaturan Energi

Anda dapat menggunakan opsi daya di sistem pengoperasian Anda untuk mengonfigurasi pengaturan daya pada komputer Anda. Sistem pengoperasian Microsoft® Windows® yang terinstal di komputer Dell Anda menyediakan tiga pilihan default berikut:

*Windows Vista®*

- **Dell Recommended** — Menawarkan performa penuh ketika Anda membutuhkan dan menghemat daya selama periode komputer tidak aktif.
- **Power saver** — Menghemat daya pada komputer Anda dengan mengurangi performa sistem untuk memaksimalkan masa pakai komputer dan dengan mengurangi jumlah energi yang dikonsumsi komputer Anda selama masa pakainya.

## Menggunakan Laptop Inspiron Anda

- **High performance** — Menawarkan level performa sistem tertinggi pada komputer Anda dengan mengadaptasi kecepatan prosesor sesuai aktivitas Anda dan dengan memaksimalkan performa sistem.

### Windows® 7

- **Power saver** — Menghemat daya pada komputer Anda dengan mengurangi performa sistem untuk memaksimalkan masa pakai komputer dan dengan mengurangi jumlah energi yang dikonsumsi komputer Anda selama masa pakainya.
- **Balanced (recommended)** — Secara otomatis menyeimbangkan performa komputer Anda dengan mengkonsumsi energi di perangkat keras yang mampu melakukan hal tersebut.

## Mentransfer Informasi ke Komputer Baru

### Windows Vista®

- ✎ **CATATAN:** Tahapan berikut berlaku untuk tampilan standar Windows, jadi tahapan tersebut mungkin tidak berlaku jika Anda mengatur komputer Dell™ Anda ke tampilan Windows Classic.

1. Klik **Start**  → **Control Panel** → **System and Maintenance** → **Welcome Center** → **Transfer files and settings**.

Jika jendela **User Account Control** muncul, klik **Continue**.

2. Ikuti instruksi di wizard **Windows Easy Transfer**.

### Windows® 7

1. Klik **Start**  → **Control Panel** → **Getting Started** → **Transfer files from another computer**.

2. Ikuti instruksi di wizard **Windows Easy Transfer**.

## Membuat Back-up Data Anda

Anda disarankan untuk membuat back-up file dan folder pada komputer Anda secara berkala. Untuk membuat back-up file:

*Windows Vista®*

1. Klik **Start**  → **Control Panel** → **System and Maintenance** → **Back Up and Restore Center** → **Back up files**.

Jika jendela **User Account Control** muncul, klik **Continue**.

 **CATATAN:** Beberapa edisi Windows Vista tertentu menyediakan opsi untuk membuat back up komputer Anda.

2. Ikuti instruksi di wizard **Back Up Files**.

*Windows® 7*

1. Klik **Start**  → **Control Panel** → **Back Up and Restore**.
2. Klik **Set up backup....**
3. Ikuti instruksi di wizard **Configure Backup**.

# Dell Dock

Dell Dock adalah kelompok ikon yang menyediakan akses mudah ke aplikasi, file, dan folder yang sering digunakan. Anda dapat melakukan personalisasi Dock dengan:

- Menambahkan atau menghapus ikon
- Mengelompokkan ikon yang terkait ke dalam kategori
- Mengganti warna dan lokasi Dock
- Mengganti karakteristik ikon



## Menambahkan Kategori

1. Klik kanan Dock, klik **Add**→ **Category**.  
Jendela **Add/Edit Category** akan muncul.
2. Masukkan judul untuk kategori dalam kolom **Title**.
3. Pilih ikon untuk kategori dari **Select an image:** kotak.
4. Klik **Save**.

## Menambahkan Ikon

Tarik dan letakkan ikon ke Dock atau kategori.

## Menghapus Kategori atau Ikon

1. Klik kanan kategori atau ikon pada Dock dan klik **Delete shortcut** atau **Delete category**.
2. Ikuti instruksi pada layar.

## Melakukan Personalisasi Dock

1. Klik kanan Dock dan klik **Advanced Setting....**
2. Pilih opsi yang diinginkan untuk melakukan personalisasi Dock.



# Menyelesaikan Masalah

Bagian ini memberikan informasi penelusuran kesalahan untuk komputer Anda. Jika Anda tidak dapat menyelesaikan masalah Anda menggunakan panduan berikut, lihat "Menggunakan Peralatan Pendukung" pada halaman 46 atau "Menghubungi Dell" pada halaman 67.



**PERINGATAN:** Hanya personel servis terlatih yang boleh melepaskan penutup komputer. Lihat *Manual Servis* di situs web Dukungan Dell pada [support.dell.com](http://support.dell.com) untuk instruksi servis dan penelusuran kesalahan lebih lanjut.

## Kode Bip atau LED

Jika monitor Anda tidak dapat menampilkan kesalahan atau masalah, komputer mungkin mengeluarkan serangkaian bunyi bip atau indikator aktivitas daya/baterai akan berkedip beberapa kali selama pengaktifan komputer. Jika hal ini terjadi, Hubungi Dell (lihat "Menghubungi Dell" pada halaman 65) untuk bantuan lebih lanjut.

## Masalah Jaringan

### Koneksi Nirkabel

#### **Jika koneksi jaringan nirkabel hilang —**

Router nirkabel sedang offline atau nirkabel telah dinonaktifkan pada komputer.

- Periksa router nirkabel Anda untuk memastikan router diaktifkan dan tersambung ke sumber data Anda (modem kabel atau hub jaringan).
- Interferensi mungkin memblokir atau mengganggu koneksi nirkabel Anda. Coba dekatkan komputer ke router nirkabel Anda.
- Untuk membentuk kembali koneksi Anda ke router nirkabel (lihat bagian "Mengatur Koneksi Nirkabel" pada halaman 12).

### Koneksi Kabel

**Jika koneksi jaringan kabel hilang —** Kabel kendur atau rusak.

- Periksa kabel untuk memastikan kabel terpasang dengan benar dan tidak rusak.
- Jika masalah tetap muncul, hubungi administrator atau ISP Anda.

## Masalah Daya

**Jika lampu daya padam** — Komputer dimatikan, dalam status hibernasi, atau tidak menerima daya.

- Tekan tombol daya. Komputer melanjutkan pengoperasian normal jika komputer tidak menyala atau dalam mode hibernasi.
- Ulangi pemasangan kabel daya ke kedua konektor daya pada komputer dan outlet listrik.
- Jika komputer dipasang ke soket ekstensi, pastikan soket ekstensi telah dipasang ke outlet listrik dan soket ekstensi dinyalakan. Jangan gunakan perangkat proteksi daya, soket ekstensi, dan kabel ekstensi daya saat memeriksa apakah komputer dapat dinyalakan dengan benar.
- Pastikan outlet listrik berfungsi baik dengan menguji perangkat lain pada outlet tersebut, misalnya, lampu.

- Periksa koneksi kabel adaptor AC. Jika adaptor AC memiliki lampu, pastikan lampu pada adaptor AC menyala.

**Jika lampu daya menyala putih solid dan komputer tidak memberikan respons** — Display mungkin belum memberikan respons. Tekan tombol daya hingga komputer dimatikan dan kemudian nyalakan komputer kembali.

**Jika lampu daya berkedip-kedip putih** — Komputer dalam kondisi standby. Gerakkan mouse, sentuh panel sentuh, atau tekan tombol daya untuk melanjutkan pengoperasian normal.

**Jika lampu daya menyala kuning solid** — Komputer dalam mode standby dan baterai lemah.

- Sambungkan adaptor AC untuk mengisi baterai.
- Gerakkan mouse, sentuh panel sentuh, atau tekan tombol daya untuk melanjutkan pengoperasian normal.

## Menyelesaikan Masalah

**Jika Anda menemukan interferensi yang mengganggu penerimaan pada komputer Anda** — Sinyal yang tidak diinginkan akan menyebabkan interferensi karena mengganggu atau memblokir sinyal lainnya. Beberapa kemungkinan penyebab interferensi adalah:

- Kabel ekstensi daya, keyboard, dan mouse.
- Terlalu banyak perangkat yang tersambung ke soket ekstensi.
- Beberapa soket ekstensi tersambung ke outlet listrik yang sama.

## Masalah Memori

**Jika Anda menerima pesan memori tidak mencukupi (insufficient memory) —**

- Simpan dan tutup semua file yang terbuka dan tutup semua program terbuka yang tidak Anda gunakan untuk melihat apakah tindakan tersebut dapat menyelesaikan masalah.
- Lihat dokumentasi perangkat lunak untuk persyaratan memori minimal. Jika perlu, pasang memori tambahan (lihat *Manual Servis* di situs web Dukungan Dell pada [support.dell.com](http://support.dell.com)).
- Pasang kembali modul memori (Lihat *Manual Servis* di situs web Dukungan Dell pada [support.dell.com](http://support.dell.com)) untuk memastikan komputer Anda berhasil berkomunikasi dengan memori.

### Jika Anda mengalami masalah memori lainnya —

- Pastikan Anda telah mengikuti panduan pemasangan memori (lihat *Manual Servis* di situs web Dukungan Dell pada [support.dell.com](http://support.dell.com)).
- Periksa apakah modul memori kompatibel dengan komputer Anda. Komputer Anda mendukung memori DDR3. Untuk informasi lebih lanjut tentang tipe memori yang didukung oleh komputer Anda, lihat "Spesifikasi Dasar" pada halaman 71.
- Jalankan Diagnostik Dell (lihat "Diagnostik Dell" pada halaman 49).
- Pasang kembali modul memori (Lihat *Manual Servis* di situs web Dukungan Dell pada [support.dell.com](http://support.dell.com)) untuk memastikan komputer Anda berhasil berkomunikasi dengan memori.

## Masalah Penguncian dan Perangkat Lunak

### Jika komputer tidak dapat dinyalakan —

Pastikan kabel daya terpasang dengan benar ke komputer dan ke outlet listrik.

### Jika sebuah program berhenti merespons —

Akhiri program:

1. Tekan <Ctrl><Shift><Esc> secara bersamaan.
2. Klik **Applications**.
3. Klik program yang tidak lagi merespons.
4. Klik **End Task**.

**Jika program sering berhenti memberikan respons** — Periksa dokumentasi perangkat lunak. Jika perlu, batalkan penginstalan dan instal ulang program.

 **CATATAN:** Perangkat lunak biasanya memasukkan instruksi penginstalan dalam dokumentasi atau pada CD.

**Jika komputer berhenti merespons atau muncul layar biru solid —**

 **PERINGATAN:** Anda mungkin kehilangan data jika Anda tidak dapat menjalankan penonaktifan sistem pengoperasian.

Jika Anda tidak berhasil mendapatkan respons dengan menekan sembarang tombol pada keyboard atau menggerakkan mouse, tekan dan tahan tombol daya selama minimal 8 hingga 10 detik hingga komputer dimatikan, kemudian aktifkan kembali komputer Anda.

**Jika program didesain untuk sistem pengoperasian Microsoft® Windows® versi sebelumnya —**

Jalankan Program Compatibility Wizard. Program Compatibility Wizard akan mengonfigurasi program untuk beroperasi pada lingkungan yang mirip dengan lingkungan sistem pengoperasian Microsoft Windows versi sebelumnya.

**Untuk menjalankan Program Compatibility Wizard:**

*Windows Vista®*

1. Klik **Start**  → **Control Panel** → **Programs** → **Use an older program with this version of Windows.**
2. Pada layar awal, klik **Next**.
3. Ikuti instruksi pada layar.

*Windows® 7*

1. Klik **Start** .
2. Di kolom pencarian (search), ketik `Use an older program with this version of Windows` dan tekan `<Enter>`.
3. Ikuti instruksi di wizard **Program Compatibility**.

### Jika Anda mengalami masalah perangkat lunak lainnya —

- Segera buat back-up file Anda.
  - Gunakan program pemeriksaan virus untuk memeriksa hard drive atau CD.
  - Simpan dan tutup semua file atau program yang terbuka dan matikan komputer Anda melalui menu **Start** .
  - Periksa dokumentasi perangkat lunak atau hubungi pembuat perangkat lunak untuk informasi penelusuran kesalahan:
    - Pastikan program kompatibel dengan sistem pengoperasian yang diinstal pada komputer Anda.
    - Pastikan program memenuhi persyaratan perangkat keras minimal yang diperlukan untuk menjalankan perangkat lunak. Lihat dokumentasi perangkat lunak untuk informasi.
- Pastikan program diinstal dan dikonfigurasi dengan benar.
  - Periksa dan pastikan driver perangkat tidak mengganggu program.
  - Jika perlu, batalkan penginstalan dan instal ulang program.

# Menggunakan Peralatan Pendukung

## Pusat Dukungan Dell

**Pusat Dukungan Dell** akan membantu Anda dalam mendapatkan servis, dukungan, dan informasi khusus untuk sistem yang Anda butuhkan.

Untuk menjalankan aplikasi, klik  ikon pada taskbar.

Laman utama **Pusat Dukungan Dell** menampilkan nomor model komputer Anda, tag servis, kode servis ekspres, dan informasi kontak servis.

Laman juga menyediakan link untuk mengakses:

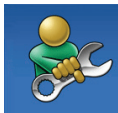

**Bantuan Mandiri** (Penelusuran Kesalahan, Sekuriti, Performa Sistem, Jaringan/Internet, Backup/Pemulihan, dan sistem pengoperasian Windows)



**Peringatan** (informasi dukungan teknis yang relevan untuk komputer Anda)



**Bantuan dari Dell** (Dukungan Teknis dengan DellConnect™, Layanan Pelanggan, Pelatihan dan Tutorial, How-To Help dengan Dell on Call, dan Online Scan dengan PC CheckUp)



**Tentang Sistem Anda** (Dokumentasi Sistem, Informasi Garansi, Informasi Sistem, Upgrade & Aksesori)

Untuk informasi lebih lanjut mengenai **Pusat Dukungan Dell** dan peralatan pendukung yang tersedia, klik tab **Servis** pada [support.dell.com](http://support.dell.com).



## Pesan Sistem

Jika komputer Anda mengalami masalah atau kesalahan, komputer mungkin menampilkan sebuah Pesan Sistem yang akan membantu Anda mengidentifikasi penyebab dan tindakan yang diperlukan untuk menyelesaikan masalah.

 **CATATAN:** Jika pesan yang Anda terima tidak terdaftar dalam contoh berikut ini, lihat dokumentasi untuk sistem pengoperasian atau program yang sedang dijalankan saat pesan muncul. Selain itu, Anda juga dapat melihat *Panduan Teknologi Dell* pada hard drive Anda atau di situs web Dukungan Dell pada [support.dell.com](http://support.dell.com) atau lihat "Menghubungi Dell" pada halaman 67 untuk mendapatkan bantuan.

**Alert! Previous attempts at booting this system have failed at checkpoint [nnnn]. For help in resolving this problem, please note this checkpoint and contact Dell Technical Support (Peringatan! Percobaan**

**booting sebelumnya pada sistem ini telah gagal di checkpoint [nnnn]. Untuk bantuan menyelesaikan masalah ini, catat checkpoint ini dan hubungi Dukungan Teknis Dell)** —

Komputer gagal menyelesaikan boot routine tiga kali berturut-turut untuk kesalahan yang sama. Untuk bantuan, hubungi Dell (lihat "Menghubungi Dell" pada halaman 67).

**CMOS checksum error** — Motherboard mungkin rusak atau baterai Real Time Clock (RTC) lemah. Pasang kembali baterai sel berbentuk koin RTC (lihat *Manual Servis* di situs web Dukungan Dell [support.dell.com](http://support.dell.com)) atau hubungi Dell (lihat "Menghubungi Dell" pada halaman 67).

**CPU fan failure** — Kipas CPU rusak. Ganti kipas CPU (lihat *Manual Servis* di situs web Dukungan Dell pada [support.dell.com](http://support.dell.com)).

**Hard-disk drive failure** — Kerusakan drive hard disk selama POST. Untuk bantuan, hubungi Dell (lihat "Menghubungi Dell" pada halaman 67).

## Menggunakan Peralatan Pendukung

**Hard-disk drive read failure** — Kerusakan drive hard disk selama tes HDD booting. Untuk bantuan, hubungi Dell (lihat "Menghubungi Dell" pada halaman 67).

**Keyboard failure** — Keyboard rusak atau kabel kendur.

Memasang kembali keyboard, lihat *Manual Servis* di situs web Dukungan Dell pada [support.dell.com](http://support.dell.com).

**No boot device available** — Tidak ada partisi pada drive hard disk yang dapat dibooting, kabel drive hard disk kendur, atau tidak ada perangkat yang dapat dibooting.

- Jika hard drive adalah perangkat booting Anda, pastikan kabel telah tersambung dan drive dipasang dengan benar dan telah dipartisi sebagai perangkat booting.
- Masuk ke pengaturan sistem dan pastikan informasi urutan booting telah benar (lihat *Panduan Teknologi Dell* di situs web Dukungan Dell pada [support.dell.com](http://support.dell.com)).

**No timer tick interrupt** — Sebuah chip pada board sistem mungkin mengalami gangguan fungsi atau motherboard rusak. Untuk bantuan, hubungi Dell (lihat "Menghubungi Dell" pada halaman 67).

**USB over current error** — Lepaskan perangkat USB. Perangkat USB Anda memerlukan daya lebih agar dapat berfungsi dengan benar. Gunakan sumber daya eksternal untuk menyambungkan perangkat USB, atau jika perangkat memiliki dua kabel USB, sambungkan kedua kabel.

**CAUTION - Hard Drive SELF MONITORING SYSTEM has reported that a parameter has exceeded its normal operating range. It is recommended that you back up your data regularly. A parameter out of range may or may not indicate a potential hard drive problem (PERHATIAN - SISTEM PEMONITORAN MANDIRI Hard Drive melaporkan bahwa satu parameter telah melebihi kisaran pengoperasian normal. Anda disarankan untuk**

**membuat back up data secara berkala** — Kesalahan S.M.A.R.T, drive hard disk mungkin rusak. Untuk bantuan, hubungi Dell (lihat "Menghubungi Dell" pada halaman 67).

## Penelusuran Kesalahan Perangkat Keras

Jika perangkat tidak terdeteksi selama pengaturan sistem pengoperasian atau terdeteksi namun tidak dikonfigurasi dengan benar, Anda dapat menggunakan **Hardware Troubleshooter** (Penelusuran Perangkat Keras) untuk menyelesaikan ketidaksesuaian.

Untuk memulai Penelusuran Kesalahan Perangkat Keras:

1. Klik **Start**  → **Help and Support**.
2. Ketik `hardware troubleshooter` di kolom pencarian dan tekan <Enter> untuk memulai pencarian.

3. Pada hasil pencarian, pilih opsi yang secara optimal menguraikan masalah dan ikuti tahapan penelusuran kesalahan yang tersisa.

## Diagnostik Dell

Jika Anda mengalami masalah dengan komputer Anda, lakukan pemeriksaan dalam "Masalah Penguncian dan Perangkat Lunak" pada halaman 43 dan jalankan Diagnostik Dell sebelum Anda menghubungi Dell untuk mendapatkan bantuan teknis.

- ✎ **CATATAN:** Diagnostik Dell hanya berfungsi pada komputer Dell.
- ✎ **CATATAN:** Disk *Driver dan Utilitas* bersifat opsional dan mungkin tidak dikirimkan bersama komputer Anda.

## Menggunakan Peralatan Pendukung

Lihat *Panduan Teknologi Dell* untuk mempelajari informasi konfigurasi komputer Anda, dan memastikan perangkat yang ingin Anda uji ditampilkan di program pengaturan sistem dan dalam kondisi aktif.

Mulai Diagnostik Dell dari hard drive atau dari disk *Driver dan Utilitas*.

### Memulai Diagnostik Dell dari Hard Drive Anda

Diagnostik Dell terdapat pada partisi utilitas diagnostik tersembunyi di hard drive Anda.

 **CATATAN:** Jika komputer Anda tidak dapat menampilkan gambar layar, hubungi Dell (lihat "Menghubungi Dell" pada halaman 67).

1. Pastikan komputer disambungkan ke outlet listrik yang berfungsi baik.
2. Aktifkan (atau nyalakan kembali) komputer.

3. Saat logo DELL™ muncul, tekan segera <F12>. Pilih **Diagnostics** dari menu booting dan tekan <Enter>.

 **CATATAN:** Jika Anda menunggu terlalu lama dan logo sistem pengoperasian muncul, lanjutkan menunggu hingga Anda melihat desktop Microsoft® Windows®; kemudian, matikan komputer Anda dan coba kembali.

 **CATATAN:** Jika Anda melihat pesan yang menyatakan bahwa tidak ditemukan partisi utilitas diagnostik, jalankan Diagnostik Dell dari disk *Driver dan Utilitas*.

*Jika PSA diminta:*

- a. PSA memulai tes pelaksanaan.
- b. Jika PSA berhasil dijalankan, pesan berikut akan ditampilkan: 

```
"No
problems have been found
with this system so far.
Do you want to run the
remaining memory tests? This
will take about 30 minutes
```

or more. Do you want to continue? (Recommended).”

- c. Jika Anda mengalami masalah memori, tekan <y>, jika tidak tekan <n>. Pesan berikut muncul: “Booting Dell Diagnostic Utility Partition. Press any key to continue.”
- d. Tekan sembarang tombol untuk masuk ke jendela **Choose An Option**.

*Jika PSA tidak diminta:*

Tekan sembarang tombol untuk memulai Diagnostik Dell dari partisi utilitas diagnostik di hard drive Anda.

4. Pilih tes yang ingin Anda jalankan.
5. Jika muncul masalah saat tes, sebuah pesan akan muncul dengan kode kesalahan dan deskripsi masalah. Catat kode kesalahan dan deskripsi masalah dan hubungi Dell (lihat “Menghubungi Dell” pada halaman 67).

 **CATATAN:** Tag Servis untuk komputer Anda terletak di bagian atas dari setiap layar tes. Tag Servis membantu Anda mengidentifikasi komputer Anda saat Anda menghubungi Dell.



6. Jika tes telah selesai, tutup layar tes untuk kembali ke jendela **Choose An Option**.
7. Untuk keluar dari Diagnostik Dell dan menyalakan kembali komputer, klik **Exit**.

### Memulai Diagnostik Dell dari Disk Driver dan Utilitas

1. Masukkan disk *Driver dan Utilitas*.
2. Matikan dan nyalakan kembali komputer. Saat logo DELL muncul, tekan segera <F12>.

 **CATATAN:** Jika Anda menunggu terlalu lama dan logo sistem pengoperasian muncul, lanjutkan menunggu hingga Anda melihat desktop Microsoft® Windows®; kemudian, matikan komputer Anda dan coba kembali.

## Menggunakan Peralatan Pendukung

-  **CATATAN:** Tahapan selanjutnya mengubah urutan booting satu demi satu. Pada pengaktifan berikutnya, komputer akan menjalankan booting berdasarkan perangkat yang telah ditentukan dalam program pengaturan sistem.
3. Saat daftar perangkat booting muncul, sorot **CD/DVD/CD-RW** dan tekan <Enter>.
  4. Pilih opsi **Boot from CD-ROM** dari menu yang muncul dan tekan <Enter>.
  5. Ketik 1 untuk memulai menu CD dan tekan <Enter> untuk melanjutkan.
  6. Pilih **Run the 32 Bit Dell Diagnostics** dari daftar bernomor. Jika terdapat beberapa versi, pilih versi yang sesuai untuk komputer Anda.
  7. Pilih tes yang ingin Anda jalankan.
  8. Jika muncul masalah saat tes, sebuah pesan akan muncul dengan kode kesalahan dan deskripsi masalah. Catat kode kesalahan dan deskripsi masalah dan hubungi Dell (lihat "Menghubungi Dell" pada halaman 67).
-  **CATATAN:** Tag Servis untuk komputer Anda terletak di bagian atas dari setiap layar tes. Tag Servis membantu Anda mengidentifikasi komputer Anda saat Anda menghubungi Dell.
9. Jika tes telah selesai, tutup layar tes untuk kembali ke jendela **Choose An Option**.
  10. Untuk keluar dari Diagnostik Dell dan menyalakan kembali komputer, klik **Exit**.
  11. Keluarkan disk *Driver dan Utilitas*.

# Memulihkan Sistem Pengoperasian Anda

Anda dapat memulihkan sistem pengoperasian Anda dengan cara-cara berikut:

- Pemulihan Sistem mengembalikan komputer Anda ke status pengoperasian sebelumnya tanpa mempengaruhi file data. Gunakan Pemulihan Sistem sebagai solusi pertama untuk memulihkan sistem pengoperasian dan melindungi file data.
- Dell Factory Image Restore (Pemulihan Profil Pabrik Dell) akan mengembalikan hard drive Anda ke status pengoperasian seperti pertama kali saat Anda membeli komputer. Prosedur ini akan menghapus secara permanen semua data pada hard drive dan menghapus semua program yang diinstal setelah Anda menerima komputer. Gunakan Dell Factory Image Restore (Pemulihan Profil Pabrik Dell) hanya jika Pemulihan Sistem tidak menyelesaikan masalah sistem pengoperasian Anda.
- Jika Anda menerima disk Sistem Pengoperasian bersama komputer Anda, Anda dapat menggunakannya untuk memulihkan sistem pengoperasian Anda. Namun, menggunakan disk Sistem Pengoperasian juga akan menghapus semua data di hard drive. Gunakan disk hanya jika Pemulihan Sistem tidak menyelesaikan masalah sistem pengoperasian Anda.



### Pemulihan Sistem

Sistem pengoperasian Windows menyediakan opsi Pemulihan Sistem yang memungkinkan Anda untuk memulihkan komputer Anda ke status pengoperasian semula (tanpa mempengaruhi file data) jika perubahan perangkat keras, perangkat lunak, atau pengaturan sistem lainnya menyebabkan kondisi pengoperasian yang tidak diinginkan pada komputer Anda. Setiap perubahan yang dilakukan oleh Pemulihan Sistem pada komputer Anda akan dapat dikembalikan seperti semula.

 **PERHATIAN: Buat back-up untuk file data Anda secara teratur. Pemulihan Sistem tidak memonitor atau memulihkan file data.**

 **CATATAN:** Prosedur dalam dokumen ini berlaku untuk tampilan standar Windows, jadi prosedur mungkin tidak berlaku jika Anda mengatur komputer Dell™ Anda ke tampilan Windows Classic.

### Memulai Pemulihan Sistem

1. Klik **Start** .
2. Pada kotak pencarian, ketik `System Restore` dan tekan <Enter>.  
 **CATATAN:** Jendela **User Account Control** mungkin akan ditampilkan. Jika Anda adalah administrator pada komputer tersebut, klik **Continue**; jika bukan, hubungi administrator Anda untuk melanjutkan tindakan yang diinginkan.
3. Klik **Next** dan ikuti perintah yang tersisa pada layar.

Jika Pemulihan Sistem tidak menyelesaikan masalah, Anda dapat membatalkan pemulihan sistem yang terakhir.





## Membatalkan Pemulihan Sistem Terakhir

 **CATATAN:** Sebelum Anda membatalkan pemulihan sistem terakhir, simpan dan tutup semua file yang terbuka, dan tutup semua program. Jangan mengubah, membuka, atau menghapus file atau program apa pun hingga pemulihan sistem selesai.

1. Klik **Start** .
2. Pada kotak pencarian, ketik `System Restore` dan tekan <Enter>.
3. Klik **Undo my last restoration** dan klik **Next**.

## Dell Factory Image Restore (Pemulihan Profil Pabrik Dell)

 **PERINGATAN:** Penggunaan Dell Factory Image Restore (Pemulihan Profil Pabrik Dell) akan menghapus secara permanen semua data pada hard drive dan menghapus semua program atau driver yang diinstal setelah Anda menerima komputer. Jika mungkin, buatlah back-up data sebelum menggunakan opsi ini. Gunakan Dell Factory Image Restore (Pemulihan Profil Pabrik Dell) hanya jika Pemulihan Sistem tidak menyelesaikan masalah sistem pengoperasian Anda.

 **CATATAN:** Dell Factory Image Restore (Pemulihan Profil Pabrik Dell) mungkin tidak tersedia di beberapa negara tertentu atau pada komputer tertentu.

## Memulihkan Sistem Pengoperasian Anda

Gunakan Dell Factory Image Restore (Pemulihan Profil Pabrik Dell) hanya sebagai metode terakhir untuk memulihkan sistem pengoperasian Anda. Opsi ini akan mengembalikan hard drive Anda ke status pengoperasian pertama kali saat Anda membeli komputer. Semua program atau file yang ditambahkan sejak Anda menerima komputer—termasuk file data—akan dihapus secara permanen dari hard drive. File data dapat berupa dokumen, spreadsheet, pesan email, foto digital, file musik, dan lain-lain. Jika mungkin, buatlah back-up data sebelum menggunakan Dell Factory Image Restore (Pemulihan Profil Pabrik Dell).

## Memulai Pemulihan Profil Pabrik Dell

1. Nyalakan komputer. Saat logo Dell muncul, tekan <F8> beberapa kali untuk mengakses jendela **Advanced Boot Options**.

 **CATATAN:** Jika Anda menunggu terlalu lama dan logo sistem pengoperasian muncul, lanjutkan menunggu hingga Anda melihat desktop Microsoft® Windows®; kemudian, matikan komputer Anda dan coba kembali.

2. Pilih **Repair Your Computer**.
3. Jendela **System Recovery Options** akan muncul.
4. Pilih layout keyboard dan klik **Next**.
5. Untuk mengakses opsi pemulihan, log on sebagai pengguna lokal. Untuk mengakses pesan perintah, ketik `administrator` di kolom **User name**, kemudian klik **OK**.

6. Klik **Dell Factory Image Restore**. Layar awal **Dell Factory Image Restore** akan ditampilkan.

 **CATATAN:** Tergantung konfigurasi, Anda mungkin harus memilih **Dell Factory Tools**, kemudian **Dell Factory Image Restore**.

7. Klik **Next**. Layar **Confirm Data Deletion** akan muncul.

 **CATATAN:** Jika Anda tidak ingin melanjutkan dengan Factory Image Restore, klik **Cancel**.

8. Pilih kotak centang untuk mengonfirmasikan bahwa Anda ingin melanjutkan memformat ulang hard drive dan mengembalikan perangkat lunak sistem ke kondisi pabrik, kemudian klik **Next**.

Proses pemulihan dimulai dan mungkin butuh waktu lima menit atau lebih untuk menyelesaikannya. Sebuah pesan muncul saat sistem pengoperasian dan aplikasi yang diinstal di pabrik telah dikembalikan ke kondisi pabrik.

9. Klik **Finish** untuk mengulang booting sistem.

## Penginstalan Ulang Sistem Pengoperasian

### Sebelum Anda Mulai

Jika Anda mempertimbangkan untuk menginstal ulang sistem pengoperasian Windows untuk memperbaiki masalah dengan driver yang baru diinstal, pertama-tama, gunakan Windows Device Driver Rollback. Jika Device Driver Rollback tidak menyelesaikan masalah, maka gunakan Pemulihan Sistem untuk mengembalikan sistem pengoperasian ke status pengoperasian semula sebelum Anda menginstal driver perangkat baru. Lihat "Pemulihan Sistem" pada halaman 54.

 **PERHATIAN:** Sebelum melakukan penginstalan, buatlah back-up semua file data pada hard drive primer Anda. Untuk konfigurasi hard drive konvensional, hard drive primer adalah drive pertama yang dideteksi oleh komputer.

## Memulihkan Sistem Pengoperasian Anda

Untuk menginstal kembali Windows, Anda membutuhkan perangkat berikut:



- disk *Sistem Pengoperasian Dell*
- disk *Driver dan Utilitas Dell*

 **CATATAN:** Disk *Driver dan Utilitas* berisi driver yang diinstal saat perakitan komputer. Gunakan disk *Driver dan Utilitas Dell* untuk menampilkan semua driver yang diperlukan. Tergantung wilayah pemesanan komputer Anda, atau apakah Anda meminta disk tersebut, disk *Driver dan Utilitas Dell* dan disk *Sistem Pengoperasian Dell* mungkin tidak dikirim bersama dengan komputer Anda.

## Menginstal Ulang Microsoft Windows

Proses penginstalan ulang mungkin membutuhkan waktu 1 hingga 2 jam untuk menyelesaikannya. Setelah Anda menginstal ulang sistem pengoperasian, Anda juga harus menginstal ulang driver perangkat, program proteksi virus, dan perangkat lunak lainnya.

1. Simpan dan tutup semua file yang terbuka, dan tutup semua program.
2. Masukkan disk *Sistem Pengoperasian*.
3. Klik **Exit** jika pesan **Install Windows** muncul.
4. Nyalakan kembali komputer.
5. Saat logo DELL muncul, tekan segera <F12>.

-  **CATATAN:** Jika Anda menunggu terlalu lama dan logo sistem pengoperasian muncul, lanjutkan menunggu hingga Anda melihat desktop Microsoft® Windows®; kemudian, matikan komputer Anda dan coba kembali.
-  **CATATAN:** Tahapan selanjutnya mengubah urutan booting satu demi satu. Pada pengaktifan berikutnya, komputer akan menjalankan booting berdasarkan perangkat yang telah ditentukan dalam program pengaturan sistem.
6. Saat daftar perangkat booting muncul, sorot **CD/DVD/CD-RW Drive** dan tekan <Enter>.
  7. Tekan sembarang tombol untuk **Boot from CD-ROM**.  
Ikuti instruksi pada layar untuk menyelesaikan penginstalan.

# Mendapatkan Bantuan

Jika Anda mengalami masalah dengan komputer Anda, Anda dapat menyelesaikan tahapan berikut untuk mendiagnosis dan menelusuri masalah:

1. Lihat "Menyelesaikan Masalah" pada halaman 39 untuk informasi dan prosedur yang merujuk ke masalah yang dialami komputer Anda.
2. Lihat *Panduan Teknologi Dell* untuk informasi penelusuran kesalahan lebih lanjut.
3. Lihat "Diagnostik Dell" pada halaman 49 untuk prosedur bagaimana menjalankan Diagnostik Dell.
4. Isi "Daftar Periksa Diagnostik" pada halaman 66.
5. Gunakan rangkaian layanan online ekstensif Dell yang tersedia pada Dukungan Dell (**support.dell.com**) untuk mendapatkan bantuan mengenai prosedur penginstalan dan penelusuran masalah. Lihat "Layanan Online" pada halaman 62 untuk daftar yang lebih lengkap mengenai Dukungan Dell online.
6. Jika tahapan sebelumnya tidak menyelesaikan masalah Anda, lihat "Sebelum Menghubungi Dell" pada halaman 66.



**CATATAN:** Hubungi Dukungan Dell dari telepon di dekat atau pada komputer agar staf pendukung dapat membantu Anda dengan semua prosedur yang diperlukan.



**CATATAN:** Sistem Kode Servis Ekspres Dell mungkin tidak tersedia di semua negara.

Saat diminta oleh sistem telepon otomatis Dell, masukkan Kode Servis Ekspres untuk mentransfer panggilan Anda langsung ke staf pendukung yang tepat. Jika Anda tidak memiliki Kode Servis Ekspres, buka folder **Dell Accessories**, klik dua kali ikon **Kode Servis Ekspres** dan ikuti perintah.

 **CATATAN:** Beberapa layanan mungkin tidak selalu tersedia di semua lokasi di luar wilayah AS. Hubungi perwakilan Dell lokal Anda untuk informasi tentang ketersediaan.

## Dukungan Teknis dan Layanan Pelanggan

Layanan dukungan Dell tersedia untuk menjawab pertanyaan Anda tentang perangkat keras Dell. Staf dukungan kami menggunakan diagnostik berbasis komputer untuk memberikan jawaban yang cepat dan akurat.

Untuk menghubungi layanan dukungan Dell, lihat "Sebelum Menghubungi Dell" pada halaman 66 dan kemudian lihat informasi kontak untuk wilayah Anda atau kunjungi **[support.dell.com](http://support.dell.com)**.

### DellConnect

DellConnect™ merupakan alat akses online sederhana yang memungkinkan rekanan dukungan dan layanan Dell untuk mengakses komputer Anda melalui koneksi broadband, mendiagnosis masalah Anda, dan memperbaiki masalah tersebut dengan pengawasan Anda. Untuk informasi lebih lanjut, kunjungi [www.dell.com/dellconnect](http://www.dell.com/dellconnect).

### Layanan Online

Anda dapat mempelajari produk dan layanan Dell pada situs web berikut ini:

- [www.dell.com](http://www.dell.com)
- [www.dell.com/ap](http://www.dell.com/ap) (Hanya negara Asia/Pasifik)
- [www.dell.com/jp](http://www.dell.com/jp) (Hanya Jepang)
- [www.euro.dell.com](http://www.euro.dell.com) (Hanya Eropa)
- [www.dell.com/la](http://www.dell.com/la) (Hanya negara Amerika Selatan dan Karibia)
- [www.dell.ca](http://www.dell.ca) (Hanya Kanada)

Anda dapat mengakses Dukungan Dell melalui situs web dan alamat email berikut ini:

### Situs web Dukungan Dell

- [support.dell.com](http://support.dell.com)
- [support.jp.dell.com](http://support.jp.dell.com) (Hanya Jepang)
- [support.euro.dell.com](http://support.euro.dell.com) (Hanya Eropa)
- [supportapj.dell.com](http://supportapj.dell.com) (hanya untuk Asia Pasifik)



## Alamat email Dukungan Dell

- [mobile\\_support@us.dell.com](mailto:mobile_support@us.dell.com)
- [support@us.dell.com](mailto:support@us.dell.com)
- [la-techsupport@dell.com](mailto:la-techsupport@dell.com) (Hanya negara Amerika Selatan dan Karibia)
- [apsupport@dell.com](mailto:apsupport@dell.com) (Hanya negara Asia/Pasifik)

## Alamat email Dell Marketing and Sales

- [apmarketing@dell.com](mailto:apmarketing@dell.com) (Hanya negara Asia/Pasifik)
- [sales\\_canada@dell.com](mailto:sales_canada@dell.com) (Hanya Kanada)

## File transfer protocol (FTP) anonim

- <ftp.dell.com>

Log in sebagai pengguna: `anonymous` (anonim), dan gunakan alamat email sebagai password Anda.

## Layanan Status Pemesanan Otomatis

Untuk memeriksa status setiap produk Dell yang Anda pesan, Anda dapat mengunjungi **support.dell.com**, atau Anda dapat menghubungi layanan status pemesanan otomatis. Rekaman akan meminta Anda memberikan informasi yang dibutuhkan untuk mencari dan melaporkan pemesanan Anda. Untuk nomor telepon untuk menghubungi wilayah Anda, lihat "Menghubungi Dell" pada halaman 67.

Jika Anda memiliki masalah dengan pemesanan Anda, seperti komponen hilang, komponen salah, atau tagihan tidak tepat, hubungi Dell untuk mendapatkan bantuan pelanggan. Siapkan slip tagihan atau slip kemasan saat Anda menelepon.

Untuk nomor telepon untuk menghubungi wilayah Anda, lihat "Menghubungi Dell" pada halaman 67.



### Informasi Produk

Jika Anda membutuhkan informasi mengenai produk tambahan yang tersedia dari Dell, atau jika Anda ingin melakukan pemesanan, kunjungi situs web Dell pada [www.dell.com](http://www.dell.com). Untuk nomor telepon untuk menghubungi wilayah Anda atau untuk berbicara dengan staf sales, lihat "Menghubungi Dell" pada halaman 67.

### Mengembalikan Komponen untuk Reparasi Sesuai Garansi atau untuk Pengembalian Uang

Persiapkan semua komponen yang akan dikembalikan, baik untuk reparasi atau pengembalian uang, seperti berikut:

 **CATATAN:** Sebelum Anda mengembalikan produk ke Dell, pastikan untuk membuat back up semua data yang ada di produk ke hard drive dan perangkat penyimpanan lainnya. Hapus semua informasi pribadi, kepemilikan, dan rahasia, dan lepaskan media yang dapat dilepas seperti CD dan Kartu PC. Dell tidak bertanggung jawab atas semua informasi pribadi, kepemilikan, atau rahasia; data yang hilang atau rusak; atau media yang dapat dilepas yang hilang atau rusak yang masih ada di produk yang Anda kembalikan.

1. Hubungi Dell untuk memperoleh Nomor Otorisasi Material Pengembalian, dan tuliskah dengan huruf besar secara jelas di bagian luar kardus.  
Nomor telepon untuk menghubungi wilayah Anda bisa dilihat di "Menghubungi Dell" pada halaman 67.
  2. Sertakan salinan tagihan dan surat yang menjelaskan alasan pengembalian.
  3. Masukkan salinan Daftar Periksa Diagnostik (lihat "Daftar Periksa Diagnostik" pada halaman 66), yang mengindikasikan tes-tes yang telah Anda lakukan dan semua pesan kesalahan yang dilaporkan oleh Diagnostik Dell (lihat "Diagnostik Dell" pada halaman 49).
  4. Masukkan semua aksesori yang merupakan bagian dari komponen yang akan dikembalikan (kabel daya, perangkat lunak, panduan, dan lain-lain) jika pengembalian adalah untuk meminta pengembalian uang.
  5. Kemas perangkat yang akan dikembalikan dalam material kemasan asli (atau yang sejenis).
-  **CATATAN:** Anda bertanggung jawab untuk membayar biaya pengiriman. Anda juga bertanggung jawab untuk membayar asuransi semua produk yang dikembalikan, dan Anda bertanggung jawab atas risiko kehilangan selama pengiriman ke Dell. Paket Collect On Delivery (C.O.D.) tidak akan diterima.
-  **CATATAN:** Pengembalian yang tidak dilengkapi persyaratan yang disebutkan di atas akan ditolak di pusat penerimaan Dell dan dikembalikan kepada Anda.

# Sebelum Menghubungi Dell

 **CATATAN:** Siapkan Kode Servis Ekspres saat Anda menelepon. Kode membantu sistem telepon pendukung otomatis Dell untuk mengarahkan telepon Anda secara lebih efisien. Anda juga mungkin diminta menyebutkan Tag Servis Anda (terdapat pada bagian belakang atau bagian bawah komputer Anda).

Ingatlah untuk mengisi Daftar Periksa Diagnostik berikut. Jika mungkin, nyalakan komputer Anda sebelum menghubungi Dell untuk mendapatkan bantuan dan lakukan dari telepon pada atau di dekat komputer. Anda mungkin diminta untuk mengetik beberapa perintah pada keyboard, memberitahukan informasi terperinci selama pengoperasian, atau mencoba langkah penelusuran kesalahan yang hanya mungkin dilakukan pada komputer itu sendiri. Pastikan dokumentasi komputer tersedia.

## Daftar Periksa Diagnostik

- Nama:
- Tanggal:
- Alamat:
- Nomor telepon:
- Tag Servis (kode bar pada bagian belakang atau bagian bawah komputer):
- Kode Servis Ekspres:
- Nomor Otorisasi Material Pengembalian (jika disediakan oleh teknisi dukungan Dell):
- Sistem pengoperasian dan versi:
- Perangkat:
- Kartu ekspansi:
- Apakah Anda tersambung ke jaringan? Ya/Tidak
- Jaringan, versi, dan adaptor jaringan:
- Program dan versi:

Lihat dokumentasi sistem pengoperasian untuk menentukan konten file pengaktifan komputer. Jika komputer tersambung ke printer, cetak setiap file. Atau, catat konten setiap file sebelum menghubungi Dell.

- Pesan kesalahan, kode bip, atau kode diagnostik:
- Deskripsi masalah dan prosedur penelusuran kesalahan yang Anda jalankan:

## Menghubungi Dell

Untuk pelanggan di Amerika Serikat, hubungi 800-WWW-DELL (800-999-3355).

 **CATATAN:** Jika Anda tidak memiliki koneksi internet aktif, Anda dapat menemukan informasi kontak pada tagihan pembelian, slip kemasan, kuitansi, atau katalog produk Dell.

Dell menyediakan beberapa pilihan layanan dan dukungan berbasis online dan telepon. Ketersediaan bervariasi tergantung negara dan produk, dan beberapa layanan mungkin tidak tersedia di wilayah Anda.

Untuk menghubungi mengenai masalah penjualan, dukungan teknis, atau layanan pelanggan:

1. Kunjungi **support.dell.com**.
2. Verifikasikan negara atau wilayah Anda di menu **Choose A Country/Region** pada bagian bawah halaman.
3. Klik **Contact Us** di sisi kiri halaman.
4. Pilih layanan yang tepat atau link dukungan yang sesuai dengan kebutuhan Anda.
5. Pilih metode menghubungi Dell yang sesuai untuk Anda.

# Dapatkan Sumber dan Informasi selengkapnya

## Jika Anda memerlukan:

menginstal ulang sistem pengoperasian Anda

menjalankan program diagnostik untuk komputer Anda, menginstal kembali perangkat lunak sistem komputer, atau mengupdate driver untuk komputer Anda dan file readme.

mempelajari lebih lanjut sistem pengoperasian Anda, memelihara periferal, RAID, Internet, Bluetooth®, jaringan, dan e-mail

mengupgrade komputer Anda dengan memori baru atau tambahan, atau hard drive baru menginstal ulang atau mengganti komponen yang aus atau rusak

## Lihat:

disk Sistem Pengoperasian

disk *Driver dan Utilitas*



**CATATAN:** Update dokumentasi dan driver dapat ditemukan di situs web Dukungan Dell™ pada [support.dell.com](http://support.dell.com).

*Panduan Teknologi Dell* tersedia di hard drive Anda

*Manual Servis* di situs web Dukungan Dell pada [support.dell.com/manuals](http://support.dell.com/manuals)



**CATATAN:** Pada beberapa negara, membuka dan mengganti komponen pada komputer Anda akan membatalkan garansi. Periksa garansi dan kebijakan pengembalian untuk komputer Anda sebelum mengerjakan bagian dalam komputer.

**Jika Anda memerlukan:**

---

menemukan informasi praktik keselamatan terbaik untuk komputer Anda mempelajari informasi Garansi, Persyaratan dan Ketentuan (hanya AS), Instruksi keselamatan, Informasi kewajiban, Informasi ergonomis, dan Perjanjian Lisensi Pengguna Akhir

---

menemukan Tag Servis/Kode Servis Ekspres — Anda harus menggunakan tag servis untuk mengidentifikasi komputer Anda pada **support.dell.com** atau untuk menghubungi dukungan teknis

---

**Lihat:**

---

dokumen keselamatan dan peraturan yang dikirimkan bersama komputer Anda dan mengunjungi laman Pemenuhan Peraturan pada **www.dell.com/regulatory\_compliance**

---

bagian belakang atau bagian bawah komputer Anda

**Jika Anda memerlukan:**

menemukan driver dan download  
mengakses dukungan teknis dan bantuan produk.  
memeriksa status pemesanan Anda untuk pembelian baru  
menemukan solusi dan jawaban untuk pertanyaan umum  
menemukan informasi untuk update terakhir mengenai perubahan teknis untuk komputer Anda atau material referensi teknis lebih lanjut untuk teknisi atau pengguna yang berpengalaman

**Lihat:**

situs web Dukungan Dell™ pada **support.dell.com**.





# Spesifikasi Dasar

## Model Sistem

---

Dell Inspiron 1470/1570

Bagian ini menyediakan informasi yang mungkin diperlukan saat pemasangan, mengupdate driver, dan untuk mengupgrade komputer Anda. Untuk spesifikasi yang lebih detail, lihat *Spesifikasi Lengkap* di situs web Dukungan Dell pada [support.dell.com/manuals](http://support.dell.com/manuals).

 **CATATAN:** Penawaran mungkin berbeda-beda di setiap wilayah. Untuk informasi lebih lanjut mengenai konfigurasi komputer Anda, klik **Start**  → **Help and Support** dan pilih opsi untuk menampilkan informasi mengenai komputer Anda.

## Prosesor

---

Tipe	Intel® Pentium® Single-Core
	Intel Core™2 Duo
	Intel Core2 Duo

## Informasi Komputer

---

Chipset sistem	Intel GS45 + ICH9M SFF
----------------	------------------------

## Kamera

---

Piksel	1,3 megapiksel
Resolusi Video	160 x 120 ~1280 x 1024 (160 x 120 ~ 640 x 480 pada 30 fps)

### Pembaca Kartu Memori 7-in-1

---

Kontroler kartu memori	Ricoh R5C833
Konektor kartu memori	Konektor kartu combo 7-in-1
Kartu Flash didukung	Secure Digital (SD) SD High-Density (SDHD) SD High-Capacity (SDHC) Kartu MultiMedia (MMC) MMCplus Kartu xD-Picture Memory Stick Memory Stick Pro

### Memori

---

Konektor modul memori	dua konektor SODIMM yang dapat diakses pengguna
Kapasitas modul memori	1 GB, 2 GB, and 4 GB
Tipe memori	DDR3 1.067 MHz

 **CATATAN:** Untuk instruksi mengenai upgrade memori, lihat *Manual Servis* di situs web Dukungan Dell pada [support.dell.com](http://support.dell.com).

### Konektor

---

Audio	satu konektor mikrofon input, satu konektor headphone/speaker stereo
-------	--

## Konektor

---

Mini-Card	satu slot Mini-Card Tipe IIIA penuh, satu slot Mini-Card berukuran setengah
Konektor HDMI	19-pin
Adaptor jaringan	Konektor RJ45
USB	tiga konektor 4-pin untuk USB 2.0
Video	konektor 15 lubang

## Komunikasi

---

Modem (opsional)	Modem USB V.92 56K Eksternal
Adaptor jaringan	LAN Ethernet 10/100/1.000 pada board sistem
Nirkabel	teknologi nirkabel WLAN dan Bluetooth®

## Tampilan

---

### *Inspiron 1470:*

Tipe	14.0" HD dengan lampu latar WLED, TrueLife
Tinggi	173,95 mm (6,85 inci)
Lebar	309,4 mm (12,2 inci)
Diagonal	355,6 mm (14,0 inci)

### *Inspiron 1570:*

Tipe	15,6" HD dengan lampu latar WLED, TrueLife
Tinggi	193,54 mm (7,62 inci)
Lebar	344,23 mm (13,55 inci)
Diagonal	396,42 mm (15,6 inci)

### Baterai

---

*ion lithium 4-sel/6-sel "smart":*

Panjang	53,2 mm (2,09 inci)
Tinggi	21,4 mm (0,84 inci)
Lebar	209,4 mm (8,24 inci)
Berat	0,26 kg (0,26 kg) (4-sel) 0,35 kg (0,77 lb) (6-sel)

*ion lithium "smart" 9-sel*

Panjang	53,2 mm (2,09 inci)
Tinggi	41,7 mm (1,64 inci)
Lebar	264,6 mm (10,41 inci)
Berat	0,52 kg (1,15 lb)
Tegangan	11,1 VDC (6/9-sel)
Waktu pengisian (kira-kira)	4 jam (jika komputer dimatikan)

### Baterai

---

Waktu pengoperasian (kira-kira)	Waktu pengoperasian baterai berbeda-beda tergantung kondisi.
Baterai sel berbentuk koin	CR-2032

### Adaptor AC

---

Tegangan input	100–240 VAC
Arus input	1,5 A
Frekuensi input	50–60 Hz
Daya output	65 W

**Adaptor AC**

Arus output	3,34 A (kontinu)
Tegangan output yang ditentukan	19.5 ± 1 VDC
Suhu pengoperasian	0° hingga 40°C (32° hingga 104°F)
Suhu penyimpanan	-40° hingga 70°C (-40° hingga 158°F)

**Fisik***Inspiron 1470:*

Tinggi	26,3 mm hingga 29,2 mm (1,03 inci hingga 1,5 inci)
Lebar	340,0 mm (13,39 inci)
Panjang	242,5 mm (9,54 inci)

**Fisik**

Berat (dengan ODD Airbay dan baterai 4-sel)	dapat dikonfigurasi hingga kurang dari 1,89 kg (4,17 lb)
---	--

*Inspiron 1570:*

Tinggi	26,3 mm hingga 29,2 mm (1,03 inci hingga 1,5 inci)
Lebar	376,0 mm (14,8 inci)
Panjang	247,9 mm (9,76 inci)
Berat (dengan ODD Airbay dan baterai 4-sel)	dapat dikonfigurasi hingga kurang dari 2,18 kg (4,81 lb)

### Lingkungan Komputer

---

#### *Kisaran suhu:*

Pengoperasian	0° hingga 35°C (32° hingga 95°F)
Penyimpanan	-40° hingga 65°C (-40° hingga 149°F)

#### *Kelembapan relatif (maksimal):*

Pengoperasian	10% hingga 90% (nonkondensasi)
Penyimpanan	5% hingga 95% (nonkondensasi)

#### *Getaran maksimal (dengan menggunakan spektrum getaran acak yang menyimulasikan lingkungan pengguna):*

Pengoperasian	0,66 GRMS
Tidak Beroperasi	1,30 GRMS

### Lingkungan Komputer

---

*Guncangan maksimal (untuk pengoperasian — diukur dengan Diagnostik Dell yang dijalankan pada hard drive dan pulsasi 2-ms setengah sinus; untuk kondisi tidak beroperasi — diukur dengan hard drive ditempatkan di posisi kepala dan pulsasi 2-ms -setengah sinus):*

Pengoperasian	110 G
Tidak Beroperasi	160 G

#### *Ketinggian (maksimal):*

Pengoperasian	-15,2 hingga 3.048 m (-50 hingga 10.000 kaki)
Penyimpanan	-15,2 hingga 10.668 m (-50 hingga 35.000 kaki)
Level kontaminasi melalui udara	G2 atau lebih rendah seperti yang didefinisikan oleh ISA-S71.04-1985

# Lampiran

## Pemberitahuan Produk Macrovision

Produk ini mencakup teknologi perlindungan hak cipta yang dilindungi oleh klaim metode hak paten AS tertentu dan hak kepemilikan intelektual lainnya yang dimiliki oleh Macrovision Corporation dan pemilik hak lainnya. Untuk menggunakan teknologi perlindungan hak cipta ini harus dengan kewenangan dari Macrovision Corporation, dan ditujukan hanya untuk penggunaan di rumah dan penggunaan terbatas lainnya kecuali jika diizinkan oleh Macrovision Corporation. Dilarang merekayasa ulang atau membongkar produk.

## Informasi NOM, atau Standar Resmi Meksiko (hanya untuk Meksiko)

Informasi berikut disediakan untuk perangkat yang dijelaskan dalam dokumen ini sesuai dengan persyaratan dari standar resmi Meksiko (NOM):

### Importir:

Dell México S.A. de C.V.

Paseo de la Reforma 2620 – Flat 11°

Col. Lomas Altas

11950 México, D.F.

### Laptop

Nomor model resmi	Tegangan	Frekuensi	Konsumsi listrik	Tegangan output	Intensitas output
P04F	100-240 V CA	50-60 Hz	3,5 A	19,5 V de CC	12,3 A
P04G	100-240 V CA	50-60 Hz	3,5 A	19,5 V de CC	12,3 A

Untuk detailnya, baca informasi keselamatan yang dikirimkan bersama komputer Anda.

Untuk informasi praktik keselamatan tambahan, kunjungi Laman utama Pemenuhan Peraturan pada [www.dell.com/regulatory\\_compliance](http://www.dell.com/regulatory_compliance).



# Indeks

## A

- alamat email
  - untuk dukungan teknis **63**
- alamat email dukungan **63**
- aliran udara, memungkinkan **5**

## B

- bantuan
  - mendapatkan bantuan dan dukungan **60**

## C

- cadangan
  - membuat **37**
- CD, memutar dan membuat **34**

## D

- data, membuat back-up **36**
- Diagnostik Dell **49**
- driver dan download **70**
- DVD, memutar dan membuat **34**

## E

- energi
  - menghemat **35**

## F

- FTP login, anonim **63**

## I

- ISP
  - ISP/Penyedia Layanan Internet **12**

## Indeks

### J

- jaringan berkabel
  - kabel jaringan, menyambungkan **7**

### K

- kemampuan komputer **34**
- kerusakan, menghindari **5**
- komputer, pengaturan **5**
- koneksi internet **12**

### L

- Lampiran
  - Macrovision **77**

### M

- memodifikasi
  - desktop Anda **34**
  - pengaturan energi Anda **35**
- memulihkan profil pabrik **55**

- menghemat energi **35**
- Menghubungi Dell secara online **67**
- menginstal ulang Windows **58**
- menyambungkan
  - ke internet **12**

### P

- Panel Sentuh
  - Gerakan **24**
- Pemulihan Profil Pabrik Dell **55**
- Pemulihan Sistem **53**
- pengaturan, sebelum Anda mulai **5**
- pilihan penginstalan ulang sistem **53**

### S

- situs web Dukungan Dell **70**

### V

- ventilasi, memastikan **5**

**W**

Windows, menginstal ulang **58**





Dicetak di Malaysia.

[www.dell.com](http://www.dell.com) | [support.dell.com](http://support.dell.com)



0952XTA00